



Konsolen und Regalträger

Brackets and shelf brackets
Consoles et réglables de rayon
Soportes y Soportes d'estante

K 04/18/5
Gruppe 5

04/2018

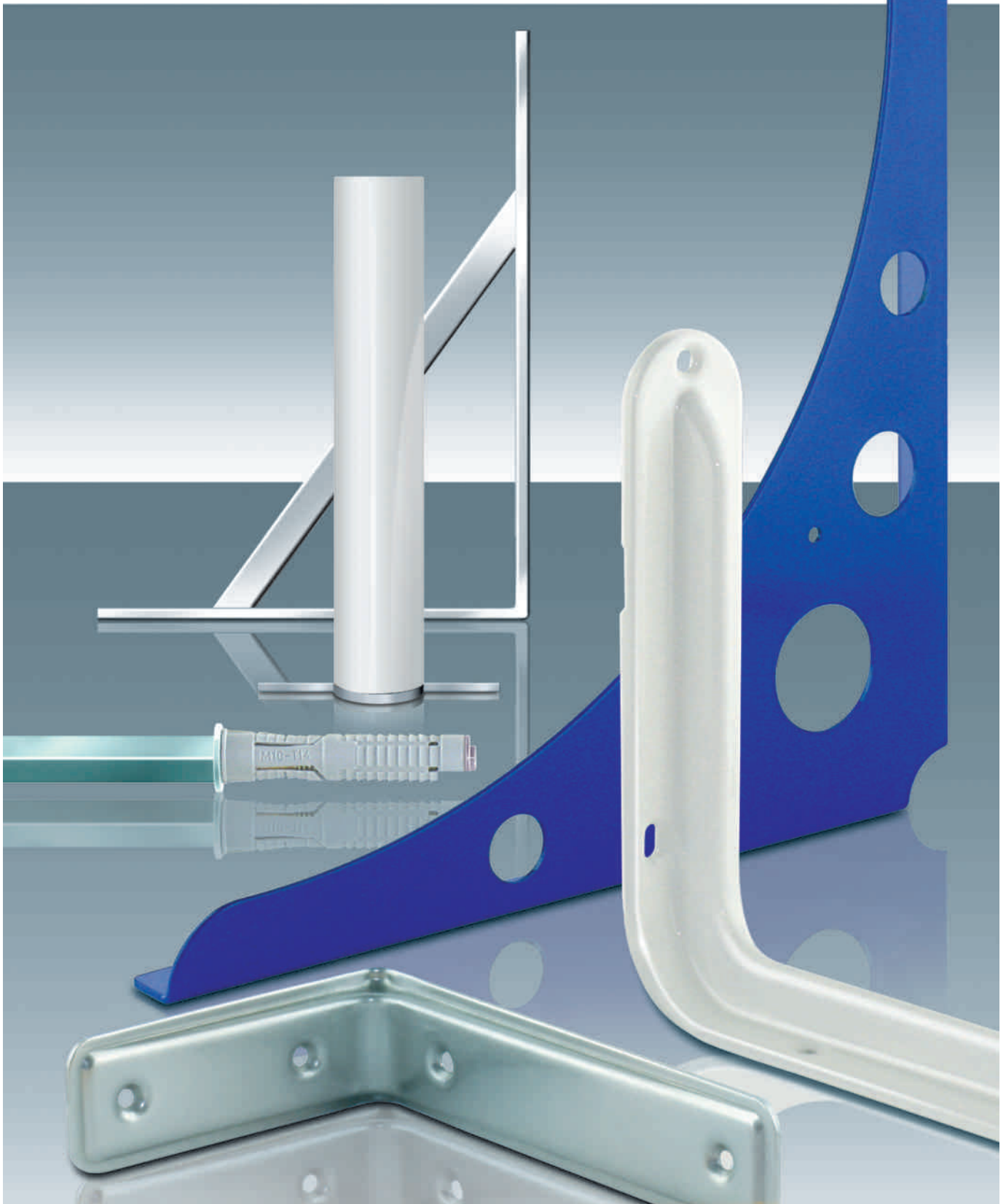



Werk 1

58256 Ennepetal
Heilenbecker Straße 191-205
Hauptverwaltung



Werk 2

58256 Ennepetal
Weichselstraße 9-11
Logistikzentrum



Werk 3

04910 Elsterwerda
Berliner Straße 50
Produktion
Pulverbeschichtung
Tel.: 0 35 33 / 6 00-0
Fax: 0 35 33 / 6 00-242509



Moderne Fertigungshallen, ein überwiegend über 3D CAD-CAM-System gesteuerter Werkzeugbau, ein technisch ausgereifter Maschinenpark sowie ein EDV-gesteuertes Hochregallager setzen die Maßstäbe für Qualität und Logistik eines ca. 4.500 Artikel umfassenden Programms. Etwa 5.000 Kunden aus den Bereichen des Fachhandels, der Bau- und Heimwerkermärkte sowie der Industrie dokumentieren die Vielschichtigkeit der Absatzwege im In- und Ausland. Stetige innovative Akzente als Ausdruck von Erfahrung, Kompetenz und Kreativität sind auch weiterhin mitbestimmend für den Unternehmenserfolg.

Modern factory, with a toolmaker's shop which is controlled by a 3D CAD/CAM-system as far as possible, high-tech machinery just as a computer controlled high-shelf storage set the measure for quality and logistics of a range with approx. 4.500 articles. About 5.000 customers out of the field of specialized trade. DIY-markets and industry, show the multilayered distribution in Germany and foreign-countries. Constant innovative accents as expression of experience, competence and creativity will as well have a voice in the success of our company for the future.

Des ateliers modernes, un matriçage guidé par système 3D CAD/CAM, des machines de haute technologie et un magasin à haut-étages contrôlé par ordinateur, définissent les critères d'une qualité et d'une logistique mises au point pour un assortiment de plus de 4.500 articles. Plus de 5.000 clients allemands et étrangers dans le domaine de la quincaillerie spécialisée, les supermarchés spécialisés dans le bricolage et l'industrie témoignent la multitude de notre force de vente. Nous basant sur nos expériences et notre compétence technique, nous restons toujours ouvert pour des innovations.

Naves modernas, fabricación de nuestras propias moldes bajo control de ordenadores, una maquinaria de alta tecnología así que un almacén con altas estanterías controlado por ordenadores ponen los criterios para calidad y logística para un surtido de más de 4.500 artículos. Más que 5.000 clientes de las ramas de la ferretería especializada, de los supermercados de bricolaje y de la industria ponen de relieve la multitud de nuestros sistemas de venta en Alemania y en el extranjero. Basandonos sobre nuestra experiencia y nuestro saber quedamos siempre al la búsqueda de novedades.

Konsolen (Beispielpräsentation 2 Elemente)

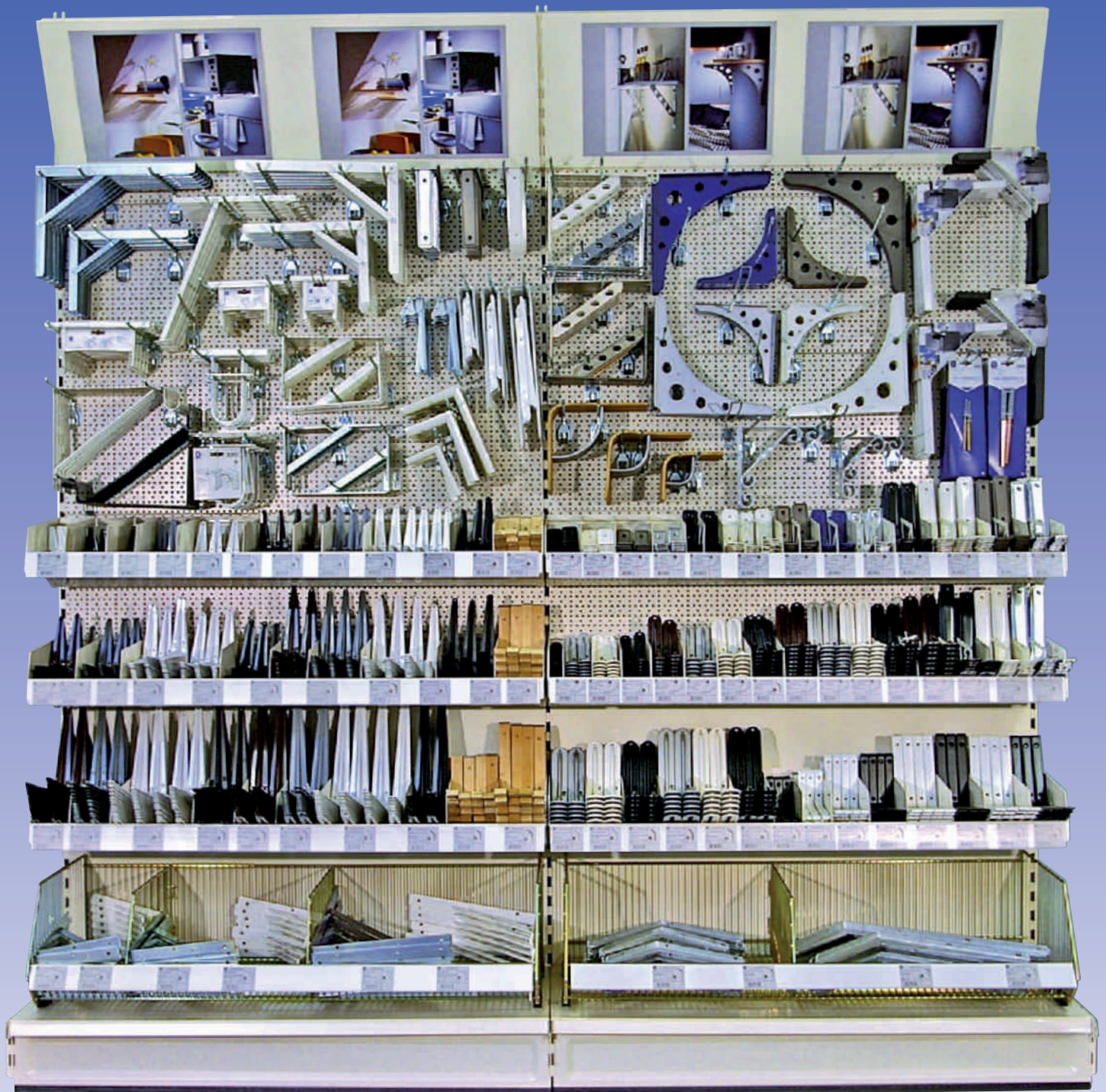



B	braun	brown	brun	marrón
BL	blau	blue	bleu	azul
BM	Buche Metall	beech metall	hêtre metal	haya metall
BN	Buche Natur	beech, natural	hêtre naturel	haya natural
C	verchromt	chromium-plated	chromé mat	cromado mate
CM	verchromt matt	unpolished chromium-plated	chromé mat	cromado mate
GR	grau	grey	gris	gris
LB	braun	brown	brun	marrón
LG	grau	grey	gris	gris
LS	schwarz	black	noir	negro
LW	weiß	white	blanc	blanco
NM	nickelfarben matt	nickel-colored unpolished	nickel-coloré mat	niquel-coloreado mate
S	schwarz	black	noir plastifié	negro
SC	schwarz/chrom	black/chromium-plated	noir/chromé	negro/cromado
SM	stahlfarben matt	steel-coloured unpolished	acier-coloré mat	acero-coloreado mate
TI	titangrau	titanium-grey	titan gris	titanio gris
W	weiß	white	blanc	blanco
WA	aluweiß	aluwhite	aluminium blanc	aluminio blanco
Z	verzinkt	galvanized	galvanisé	galvanizadas
ZF	feuerverzinkt	hot galvanized	galvanisé par trempe	galvanizado al fuego
ZL	verzinkt lose (Großverpackung)	galvanized loose in bulk	galvanisé en vrac	galvanizadas a granel
	Edelstahl rostfrei matt geschliffen	high-grade stainless dull ground steel	acier spécial inoxydable poli à froid	acero inoxidable, pulidas mate

Technische Angaben

Artikel-Nr.	GTIN 4003984	Abmessungen mm			ca. kg je VE	Schrauben		verp. zu...	 Bela- stungswert
		A	B	C		Stck.	Ø mm		

technical terms

Item number	GTIN 4003984	measurements mm			approx. kgs. p. VE	screws		pack- ed as...	 capacity load
		A	B	C		pcs.	Ø mm		

termes techniques

Code Article	GTIN 4003984	dimension en mm			env. kg p. VE	Viss		em- ballé à... pièces	 Charge par pièce
		A	B	C		pièces	Ø mm		

términos técnicos

Número de artículo	GTIN 4003984	Dimensiones mm			approx. kgs. p. VE	tornillos		empa- que- tadas en... pza.	 carga por pieza
		A	B	C		pza.	Ø mm		

Technische und geschmack-
liche Änderungen vorbehalten.

We reserve the right to
make alterations of a
technical nature and
concerning appearance.

Sous réserve de
modifications
techniques et concernant
l'apparence.

Salvo modificaciones
técnicas y estéticas.



Numerisches Inhaltsverzeichnis

Numerical list of contents
Table de matières numérique
Indice numérico



Order no. no. de commande Número de pedido	page page pagina
000135	14
000136	11
000138	8
000139	12
000143	16
000144	8
000145	15
000146	9
000147	9
000148	20
000149	11
000150	14
000151	16
000152	16
000153	17
000154	18
000155	13
000156	18
000158	11
000159	19
000165-000166	10
001137	12
001138	12
001700	22
001702	22
005100-005104	21
005120	17
010152	16
010155	13
010165	10
050155	14
050156	18
062102-	23-26
062807	

Inhaltsverzeichnis



List of contents
Table de matières
Indice



	Seite page página
„Alpha-Line“ Garderobenkonsole	8
Alu-Konsolstützen	14
Bolzenkonsolträger	14
C-Line Konsolen	8
Decor-Konsole	11
„Delta-Line“ Konsole	9
Designkonsolen mit Kunststoffverkleidung	12
Design-Schichtholz-Konsolen	22
3F-Konsolen	10
3F-Linear-Konsolen	10
Format-Standard-Konsolen	13
Hakenkonsole	11
Heizkörper-Konsolen	21
Klappkonsolen	16
Klappräger	16
Linear-Design-Konsolen	12
mit Kunststoffverkleidung	
„Multi-Line“ Klappräger	16
Neigungskonsolen	17
Profilkonsolen	18
Regalschienensystem	23-26
Regalträger "Clip Line"	17
Schichtholz-Konsolen	22
Schmiedeeiserne Konsolen	11
Stahlblechkonsolen	14
Stegkonsolen	19
Systemkonsolen	20
Techno-Konsolen	15
V-Line Konsolen	9

Hinweis:

Korrekte Montage von Konsolen und Regalträgern

Ungleichschenklige Konsolen sind mit dem langen Schenkel an die Wand zu montieren, der kürzere Schenkel trägt das Regalbrett. Dadurch wird die Belastbarkeit der gesamten Konstruktion erhöht. Die angegebenen Tragkraftwerte gelten, wenn die Belastung auf die Mitte des horizontalen Schenkels ausgeübt wird. Ausgenommen von unserer Montageempfehlung sind die Konsolen, die funktionsbedingt anders montiert werden müssen. Auch hier gelten die Tragkraftangaben für den Fall, dass der horizontale Schenkel mittig belastet wird.

Berücksichtigen Sie bitte ebenfalls, dass das Regalbrett nicht mehr als 1/3 über die Schenkellänge hinausragen sollte, um eine optimale Belastbarkeit zu erzielen.

Beispiel:

Artikel-Nr. 000155250S, Abmessung 245 x 165 mm

Der 165 mm lange Schenkel trägt das Regalbrett. Daher sollte das Brett nicht tiefer als 220 mm sein (165 mm + 1/3 von 165 mm = 220 mm).

Bitte beachten Sie:

Grundsätzlich ist bei der Montage von Konsolen (Regalträgern) auf die Beschaffenheit der Wand zu achten. Erkundigen Sie sich im Handel nach den für die jeweilige Wandbeschaffenheit geeigneten Dübeln und Schrauben und verfahren Sie entsprechend den Herstellerangaben. Die von uns angegebenen Belastungswerte für alle Konsolen bzw. Regalträger setzen die korrekte Montage an geeignetem Untergrundmaterial voraus.

Tip:

Correct mounting of brackets and shelf brackets

Brackets with blades of different lengths should be fastened to the wall by their longer blades, with the shorter blades supporting the shelf. This ensures maximum load-bearing capacity for the structure as a whole. The indicated load capacity is valid for loads applied to the centre of the horizontal leg. Our assembly recommendations do not cover brackets that must be installed in a different way due to their special functions. Here also, the load capacity figures given are valid if the load is applied to the centre of the horizontal leg. Please take care that the shelf does not protrude by more than 1/3 beyond the length of the leg to ensure optimal load capacity.

Example:

Article 000155250S, dimensions 245 x 165 mm

The 165 mm blade is used to support the shelf. Therefore the shelf should not be wider than 220 mm (165 mm + 1/3 of 165 mm = 220 mm).

Please note:

Whenever mounting shelf brackets, the type of wall to which they are to be fastened must be taken into account. Ask your hardware specialist for dowels and screws to suit the wall and follow the manufacturer's instructions. The load-bearing capacity quoted for our standard brackets and shelf brackets is calculated on the assumption that the shelves are correctly mounted on suitable supporting materials.



"Alpha-Line" réglable de vestiaire
appui-console aluminium
porte-console à boulon
Consoles C-Line
console decor
console "Delta-Line"
consoles "design" couverture matière plastique
design-consoles en bois empilé
consoles type 3F
consoles linéaires type 3F
consoles standard "Format"
réglable de vestiaire
consoles pour radiateurs
consoles rabattables
consoles pliables
console linéaires
couverture matière plastique
"Multi-Line" consoles pliables
consoles à inclinaison variable
consoles profilées
Système de crémaillères
réglable de rayon "Clip Line"
consoles en bois empilé
consoles en fer forgé
consoles en tôle d'acier
consoles à entretoise
Consoles système
réglables "Techno"
Consoles V-Line

Indication:

Montage correct de consoles et de réglables de rayons
Des consoles ayant des côtés différents doivent être montées avec le côté long sur le mur et le côté le plus court doit supporter la planche d'étagère. Ainsi, la capacité de charge de l'ensemble de la construction est accrue. Les charges admissibles mentionnées ici n'ont de valeur que si la charge elle-même est exercée au milieu de l'aile horizontale de la console. Les consoles, qui pour des raisons de fonctionnalité, doivent être montées de manière différente ne sont évidemment pas concernées par notre notice de montage. Cependant, même dans ce cas bien précis, les charges admissibles n'ont de valeur que si cette charge est exercée au milieu de l'aile horizontale de la console. De même, bien faire attention à ce que l'étagère ne dépasse pas de plus d'un tiers la longueur de l'aile de la console, afin d'obtenir une charge optimale.

Exemple:

Réf. d'article 000155250S, dimensions 245 x 165 mm

Le côté long de 165 mm supporte la planche d'étagère. C'est pourquoi la profondeur de la planche ne doit pas dépasser 220 mm (165 mm + 1/3 de 165 mm = 220 mm).

Note importante :

Lors du montage de consoles (réglables de rayons), il convient généralement de veiller à la nature du mur. Renseignez-vous dans le commerce à propos des chevilles et des vis qui sont appropriées pour le mur respectif et suivez les indications du fabricant. La charge indiquée par nos services pour toutes les consoles et tous les réglables de rayons présuppose le montage correct sur un matériau de fond approprié.



"Alpha-Line" soportes de guarda ropa	8
aluminio soportes	14
soportes-pernos	14
soporte C Line	8
soporte de decoración	11
soporte "Delta-Line"	9
soportes de diseño con revestimiento de plástico	12
design-soportes de la leña	22
soportes 3F	10
soportes lineales 3F	10
soportes estandard de formato	13
soportes de guarda ropa	11
soportes para radiadores	21
soportes plegables	16
soportes abatibles	16
soportes lineales	12
con revestimiento de plástico	
"Multi-Line" soportes abatibles	16
soportes inclinables	17
soportes de perfil*	18
sistema de gula de pared	23-26
soporte dèstante "Clip Line"	17
soportes de la leña	22
soportes de hierro forjado	11
soportes de chapa de acero	14
soportes con alma	19
soportes de sistema	20
soporte "Techno"	15
soporte V Line	9

Indicación:

Montaje correcto de soportes y soportes de estante

Los soportes con lados desiguales se montan con el lado largo en la pared, el lado más corto es el lado sobre el que se apoya la tabla del estante. De esta manera se aumenta la capacidad de carga de la construcción en su totalidad. Los valores indicados de fuerza portante son válidos, si se somete a carga el centro del lado horizontal. Quedan excluidos de nuestra recomendación de montaje los soportes, que por motivos de funcionamiento se deben montar de otra manera. También aquí los datos de fuerza portante son válidos, si se somete a carga el centro del lado horizontal. Tenga asimismo en cuenta que la tabla del estante no sobresalga en más de 1/3 de la longitud del lado, a fin de obtener una capacidad de carga óptima.

Ejemplo:

Artículo N° 000155250S, Dimensión 245 x 165 mm

La lado, que tiene 165 mm de longitud, es el apoyo de la tabla del estante. Por eso la tabla no debería tener una profundidad superior a los 220 mm (165 mm + 1/3 de 165 mm = 220 mm).

Rogamos tenga en cuenta:

A modo básico, al montar soportes (soportes de estante) hay que fijarse en la naturaleza y consistencia de la pared. Infórmese en una tienda o un comercio especializado sobre los tacos y tornillos adecuados para la respectiva consistencia de la pared y proceda conforme a las instrucciones del fabricante. Las capacidades de carga indicadas por nosotros para todos los soportes y soportes de estante se ofrecen presuponiendo el montaje correcto en un material de base apropiado.

AlphaLine

Garderobenkonsole

Der diagonale Tragarm dieser schlichten und geschmackvollen Konsole bietet dem Anwender einen oft gesuchten Zusatznutzen.

So schafft man noch mehr Platz und Ordnung; denn die Ovallöcher der Konsolenstrebe eignen sich vorzüglich zum Aufhängen aller möglichen praktischen oder dekorativen Dinge im gesamten Wohnbereich.



Alpha-Line Garderoben- konsolen

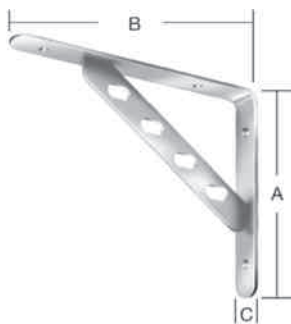

Artikel-Nr.	GTIN 4003984	Abmessung mm			ca. kg je VE	Schrauben		verp. zu... Stck.	kg/ Stck.
		A	B	C		Stck.	Ø mm		
000144250C	271707	250	200	30	1,19	2/2	4/5	2	200
000144250NM	271523	250	200	30	1,19	2/2	4/5	2	200
000144250S	271608	250	200	30	1,19	2/2	4/5	2	200
000144250SM	272377	250	200	30	1,19	2/2	4/5	2	200
000144250SC	271684	250	200	30	2,31	2/2	4/5	4	200
000144250W	271530	250	200	30	1,19	2/2	4/5	2	200

C-Line Konsolen



000138200W	271806	190	180	-	3,26	4	-	5 à 2	30
------------	--------	-----	-----	---	------	---	---	-------	----

DeltaLine Konsole



Die Delta-Form setzt neue Maßstäbe im Regalbau, bei dem Stahl als konstruktives Element dominiert. So entsteht ein stimmungs-voller Kontrast zwischen warmem Holz und Metall pur. Die schwungvolle massive Stahlform passt zu allen modernen Möbellinien.

Artikel-Nr.	GTIN 4003984	Abmessung mm			ca. kg je VE	Schrauben		verp. zu... Stck.	kg/ Stck.
		A	B	C		Stck.	Ø mm		
000146200BL	271783	200	200	24,0	1,19	2/2	4/4,5	4	95
000146200S	271752	200	200	24,0	1,19	2/2	4/4,5	4	95
000146200SM	271769	200	200	24,0	1,19	2/2	4/4,5	4	95
000146200W	271776	200	200	24,0	1,19	2/2	4/4,5	4	95
000146200WA	101684	200	200	24,0	1,19	2/2	4/4,5	4	95
000146300BL	271721	300	300	24,5	2,33	2/2	4/4,5	4	95
000146300S	271738	300	300	24,5	2,33	2/2	4/4,5	4	95
000146300SM	271714	300	300	24,5	2,33	2/2	4/4,5	4	95
000146300W	271745	300	300	24,5	2,33	2/2	4/4,5	4	95
000146300WA	101707	300	300	24,5	2,33	2/2	4/4,5	4	95



Delta-Line Konsolen

000147180W	270366	180	200	-	1,81	3	-	4	20
000147240W	270373	235	260	-	2,10	3	-	4	25



V-Line Konsolen

3F-Konsolen

Flair durch Form und Farbe



3F-Konsolen

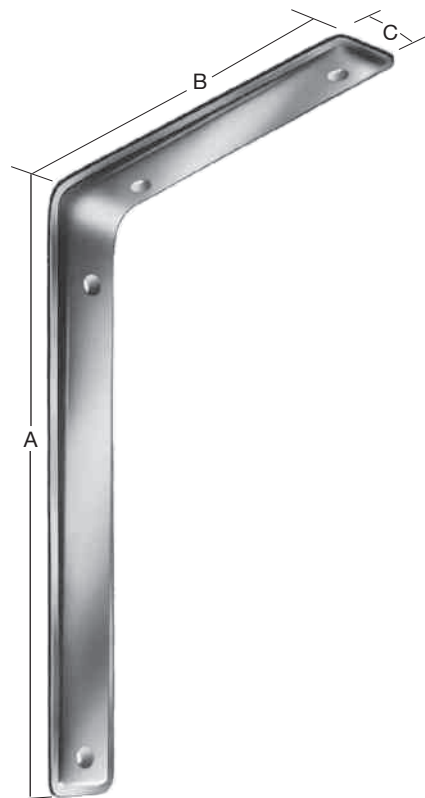

* Auslaufartikel
discontinued

Artikel-Nr.	GTIN 4003984	Abmessung mm			ca. kg je VE	Schrauben		verp. zu... Stck.	kg/ Stck.
		A	B	C		Stck.	Ø mm		
000165115B	250139	115	80	40	1,14	4	4,0	10	30
000165115BL*	251686	115	80	40	1,14	4	4,0	10	30
000165115C	250153	115	80	40	1,14	4	4,0	10	30
000165115GR	251778	115	80	40	1,14	4	4,0	10	30
000165115S	251051	115	80	40	1,14	4	4,0	10	30
000165115SM	251808	115	80	40	1,14	4	4,0	10	30
000165115W	250177	115	80	40	1,14	4	4,0	10	30
000165115Z	251693	115	80	40	1,14	4	4,0	10	30
000165160B	250184	160	105	40	1,70	4	4,0	10	50
000165160BL*	251679	160	105	40	1,70	4	4,0	10	50
000165160C	250207	160	105	40	1,70	4	4,0	10	50
000165160GR	251747	160	105	40	1,70	4	4,0	10	50
000165160S	251068	160	105	40	1,70	4	4,0	10	50
000165160SM	251792	160	105	40	1,70	4	4,0	10	50
000165160W	250221	160	105	40	1,70	4	4,0	10	50
000165160Z	251709	160	105	40	1,70	4	4,0	10	50
000165235B	250894	235	160	40	2,64	4	4,0	10	65
000165235BL*	251662	235	160	40	2,64	4	4,0	10	65
000165235C	250900	235	160	40	2,64	4	4,0	10	65
000165235GR	251754	235	160	40	2,64	4	4,0	10	65
000165235S	251075	235	160	40	2,64	4	4,0	10	65
000165235SM	251785	235	160	40	2,64	4	4,0	10	65
000165235W	250931	235	160	40	2,64	4	4,0	10	65
000165315B	250948	315	200	40	2,26	4	4,0	6	70
000165315C	250955	315	200	40	3,63	4	4,0	10	70
000165315GR	251761	315	200	40	2,26	4	4,0	6	70
000165315S	251570	315	200	40	2,26	4	4,0	6	70
000165315W	250986	315	200	40	3,63	4	4,0	10	70
010165160	271882	160	105	40	1,70	4	4,0	10	50
010165235	271875	235	160	40	2,64	4	4,0	10	65
 V2A									

Andere RAL-Farben auf Anfrage mit Mengenangabe.

3F-Linear-Konsolen

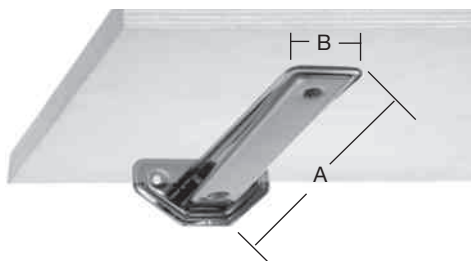

000166190B	250238	190	38	2/2,5	2,02	2/2	4/5	10	65
000166190C	250245	190	38	2/2,5	1,27	2/2	4/5	6	65
000166190GR	251730	190	38	2/2,5	2,02	2/2	4/5	10	65
000166190S	251495	190	38	2/2,5	1,27	2/2	4/5	6	65
000166190SM	272384	190	38	2/2,5	0,83	2/2	4/5	4	65
000166190W	250269	190	38	2/2,5	0,83	2/2	4/5	4	65

Andere RAL-Farben auf Anfrage mit Mengenangabe.

Schmiedeeiserne Konsolen



Artikel-Nr.	GTIN 4003984	Abmessung mm			ca. kg je VE	Schrauben		verp. zu... Stck.	kg/ Stck.
		A	B	C		Stck.	Ø mm		
000158150	270342	150	114	20	1,02	4	4,0	6	65
000158200	270359	200	150	20	1,37	4	4,0	6	65

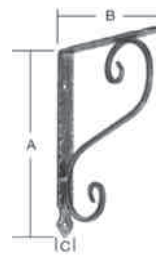

Schmiedeeiserne Konsolen

Antik schwarz
mit
Unterverzinkung

000136015S	272278	150	150	13	0,73	4	4,0	4	30
000136015W	272285	150	150	13	0,73	4	4,0	4	30
000136020S	272292	200	200	13	0,92	4	4,0	4	20
000136020W	272308	200	200	13	0,92	4	4,0	4	20



Decor-Konsolen

000149300S	272315	260	300	24	0,91	4	4/5	2	200
000149300W	272018	260	300	24	0,91	4	4/5	2	200

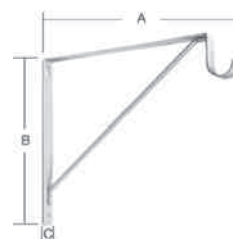

Haken-Konsolen

Design-Konsolen

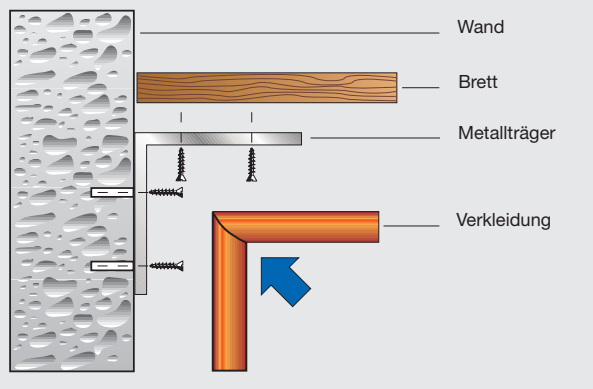

Das charakteristische Gestaltungselement dieser Konsolenserie bildet das Kunststoff-Halbrundprofil. Es wird über den darunterliegenden stabilen verzinkten Metallträger geschoben, der dadurch elegant verkleidet wird und gleichzeitig die Montageschrauben verdeckt.

Design-Konsolen

mit Halbrund-Kunststoff-Verkleidung

Mit angebundenem Nylonfaden zur losen Warenpräsentation.

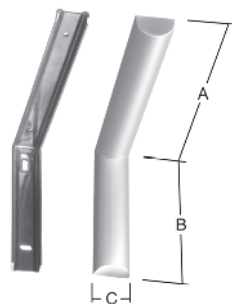

Artikel-Nr.	GTIN 4003984	Abmessung mm			ca. kg je VE	Schrauben		verp. zu... Stck.	kg/ Stck.
		A	B	C		Stck.	Ø mm		
001138150W	260435	135	90	28	0,76	2/2	4/3,5	6	65
001138200W	260466	185	125	38	1,66	2/2	5/3,5	6	70
001138250W	260497	235	155	38	2,14	2/2	5/3,5	6	65

Design-Konsolen

mit flacher Kunststoffverkleidung für verdeckte Montage.

Mit angebundenem Nylonfaden zur losen Warenpräsentation



001137150W	280518	140	83	35	0,79	2/2	5/4,0	6	50
001137200W	280488	190	118	35	1,07	2/2	5/4,0	6	50
001137250W	280457	240	148	35	1,43	2/2	5/4,0	6	40

Linear-Design-Konsolen

mit Kunststoff-Verkleidung

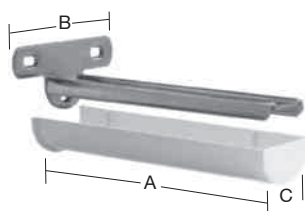

000139185W	260183	185	82	38	1,02	3	4,5	4	55
000139235W	260220	235	82	38	1,24	3	4,5	4	60

Format-Standardkonsolen

Hierbei handelt es sich um moderne Standardkonsolen auf gehobenem Qualitätsniveau. Die weichen fließenden Formen und Konturen entsprechen dem Zeitgeschmack, der sich auch in der Farbpalette widerspiegelt.



Artikel-Nr.	GTIN 4003984	Abmessung mm			ca. kg je VE	Schrauben		verp. zu... Stck.	kg/Stck.
		A	B	C		Stck.	Ø mm		
000155120B	270472	120	83	31	0,55	4	4,0	10	75
000155120S	270502	120	83	31	0,55	4	4,0	10	75
000155120W	270519	120	83	31	0,55	4	4,0	10	75
000155150B	270526	145	100	31	0,68	6	4,0	10	65
000155150S	270557	145	100	31	0,68	6	4,0	10	65
000155150TI	272322	145	100	31	0,68	6	4,0	10	65
000155150W	270564	145	100	31	0,68	6	4,0	10	65
000155200B	270571	195	135	36	1,41	6	5,0	10	70
000155200S	270601	195	135	36	1,41	6	5,0	10	70
000155200TI	272339	195	135	36	1,41	6	5,0	10	70
000155200W	270618	195	135	36	1,41	6	5,0	10	70
000155250B	270625	245	165	36	1,82	6	5,0	10	55
000155250S	270663	245	165	36	1,82	6	5,0	10	55
000155250TI	272346	245	165	36	1,82	6	5,0	10	55
000155250W	270656	245	165	36	1,82	6	5,0	10	55
000155300B	270670	295	195	41	2,90	6	5,5	10	70
000155300S	270700	295	195	41	2,90	6	5,5	10	70
000155300TI	272353	295	195	41	2,90	6	5,5	10	70
000155300W	270717	295	195	41	2,90	6	5,5	10	70
000155350B	270724	345	230	41	3,47	6	5,5	10	55
000155350S	270755	345	230	41	3,47	6	5,5	10	55
000155350TI	272360	345	230	41	3,47	6	5,5	10	55
000155350W	270762	345	230	41	3,47	6	5,5	10	55
010155200	280389	195	135	36	1,37	6	5,0	10	70
010155300	280396	295	195	41	2,86	6	5,5	10	70
 V2A									

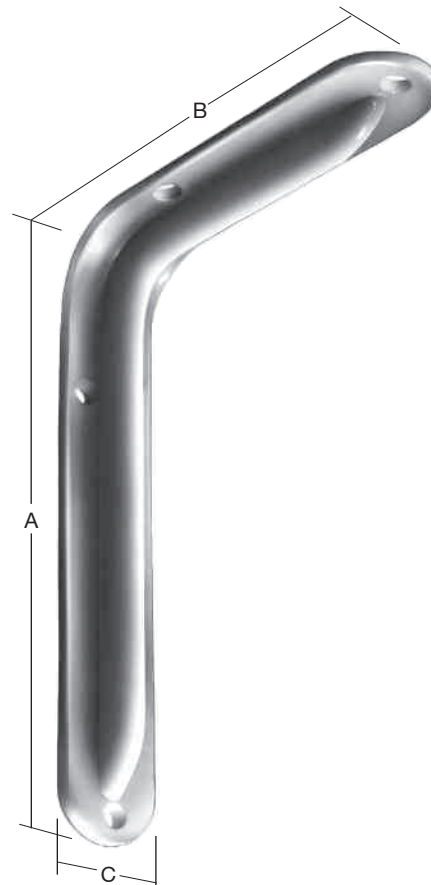

Format Standard-Konsolen

Andere RAL-Farben auf Anfrage mit Mengenangabe.

Edelstahl-Rostfrei



trowalisiert und kugelpoliert

Konsolen

Brackets
Consoles
Soportes

Stahlblech-Konsolen

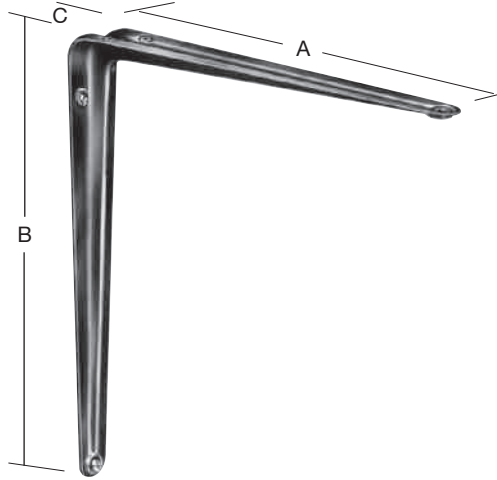

Artikel-Nr.	GTIN 4003984	Abmessung mm			ca. kg je VE	Schrauben		verp. zu... Stck.	kg/ Stck.
		A	B	C		Stck.	Ø mm		
000150075LB	270038	75	100	30	0,59	6	2,5	20	35
000150100LB	270052	100	125	32	0,93	6	3,0	20	30
000150125LB	270076	125	150	32	1,23	6	3,0	20	25
000150150LB	270090	150	200	37	1,78	6	4,5	20	30
000150200LB	270113	200	250	40	2,40	6	4,5	20	30
000150250LB	270137	250	300	44	4,22	6	4,5	20	35
000150300LB	270151	300	350	44	5,51	6	5,0	20	40
000150100LG	272001	100	125	32	0,93	6	3,0	20	30
000150125LG	271950	125	150	32	1,23	6	3,0	20	25
000150150LG	271967	150	200	37	1,78	6	4,5	20	30
000150200LG	271974	200	250	40	2,40	6	4,5	20	30
000150250LG	271981	250	300	44	4,22	6	4,5	20	35
000150300LG	271998	300	350	44	5,51	6	5,0	20	40
000150075LS	280273	75	100	30	0,59	6	2,5	20	35
000150100LS	280280	100	125	32	0,93	6	3,0	20	30
000150125LS	280297	125	150	32	1,23	6	3,0	20	25
000150150LS	280303	150	200	37	1,78	6	4,5	20	30
000150200LS	280310	200	250	40	2,40	6	4,5	20	30
000150250LS	280327	250	300	44	4,22	6	4,5	20	35
000150300LS	280334	300	350	44	5,51	6	5,0	20	40
000150075LW	270045	75	100	30	0,59	6	2,5	20	35
000150100LW	270069	100	125	32	0,93	6	3,0	20	30
000150125LW	270083	125	150	32	1,23	6	3,0	20	25
000150150LW	270106	150	200	37	1,78	6	4,5	20	30
000150200LW	270120	200	250	40	2,40	6	4,5	20	30
000150250LW	270144	250	300	44	4,22	6	4,5	20	35
000150300LW	270168	300	350	44	5,51	6	5,0	20	40

Bolzen-Konsolträger

verzinkt

Bolzen-Konsolträger (SB-verpackt mit Wanddübel) dienen der unsichtbaren Bordbefestigung.



Stck./Karte
2

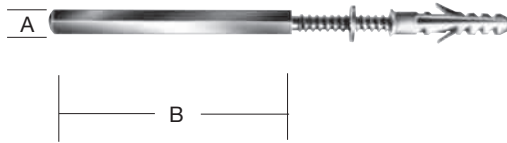

000135000	270465	8	69	-	0,56	-	-	5	-
000135003	270892	10	120	-	1,30	-	-	5	-
000135005	270908	12	145	-	3,81	-	-	10	-

Alu-Konsolstützen

Alu-Druckguss

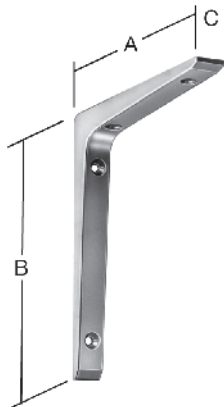

050155065S*	270984	65	100	16	0,33	4	3,0	10	60
050155100S	271004	100	150	20	0,67	4	3,0	10	75
050155150S	271011	150	200	20	1,00	4	4,0	10	55
050155200S	271028	200	250	26	1,63	4	4,5	10	70
050155250S	271035	200	300	26	2,52	4	4,5	10	95
050155065W	270991	65	100	16	0,33	4	3,0	10	60
050155100W	270397	100	150	20	0,67	4	3,0	10	75
050155150W	270410	150	200	20	1,00	4	4,0	10	55
050155200W	270434	200	250	26	1,63	4	4,5	10	70
050155250W	270458	200	300	26	2,52	4	4,5	10	95

* Auslaufartikel
discontinued

Techno-Konsolen



Diese Spezialkonsole für Mikrowellen, HiFi-Anlagen und dgl. ist in ihrem technischen Design auf entsprechende Geräte zugeschnitten.

Eine eingeprägte Mulde auf dem tragenden Schenkel sorgt für einen sicheren Stand der Geräte.

Techno-Konsolen sind auf alle gängigen Gerätegrößen einstellbar und lassen sich überall platzsparend einsetzen.



Artikel-Nr. SB-verpackt (s. Abb.)	GTIN 4003984	Abmessung mm			ca. kg je VE	Schrauben		verp. zu... Stck.	kg/ Paar
		A	B	C		Stck.	Ø mm		
000145000S	271318	290-450	220	49	1,87	2	6,0	2	40
000145000W	271301	290-450	220	49	1,87	2	6,0	2	40

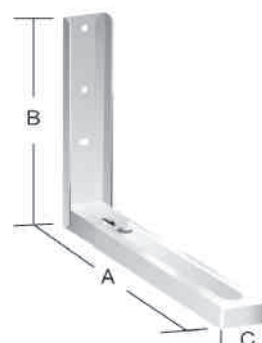

Techno-Konsolen



„Multi-Line“ Klappträger

Einfach und praktisch

Ein Griff – und der „Multi-Line“-Klappträger rastet sicher und fest in der gewünschten Stellung ein

A: waagrecht,

B: in zwei alternativen Schrägstellungen

C: ganz eingeklappt.

Funktionssicher und hoch belastbar

Im Gegensatz zu den meisten anderen marktüblichen Klappkonsolen sind „Multi-Line“-Klappträger auch bei extremer Beanspruchung absolut funktionssicher (siehe Tragkraft lt. Tabelle).



„Multi-Line“ Klappträger

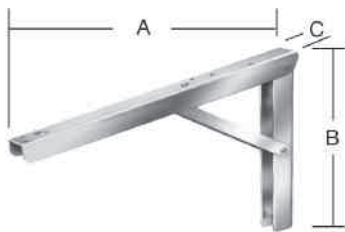
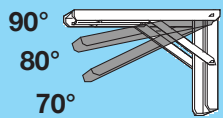

Artikel-Nr.	GTIN 4003984	Abmessung mm				ca. kg je VE	Schrauben		verp. zu... Stck.	kg/ pro Paar
		A	B	C	Stärke		Stck.	Ø mm		
000152300W	280341	300	200	30	1,5	1,25	6	4,0	2	200
000152400W	280358	400	270	36	2,0	2,53	9	5,0	2	200
000152300WA	272254	300	200	30	1,5	1,25	6	4,0	2	200
000152400WA	272261	400	270	36	2,0	2,53	9	5,0	2	200
000152300Z	280259	300	200	30	1,5	1,25	6	4,0	2	200
000152400Z	280266	400	270	36	2,0	2,55	9	5,0	2	200
000152300ZL	280365	300	200	30	1,5	12,30	6	4,0	20	200
000152400ZL	280372	400	270	36	2,0	12,39	9	5,0	10	200
010152300	102131	300	200	30	1,5	1,25	6	4,0	2	200
010152400	102148	400	270	36	2,0	2,55	9	5,0	2	200

Klappträger

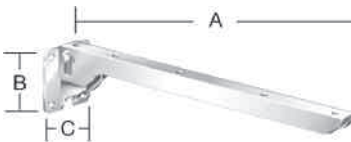

000143200W	272919	200	60	47	-	0,41	4	4,5	2	75
000143300W	272926	300	60	47	-	0,55	4	4,5	2	50
000143200Z	271400	200	60	47	-	0,41	4	4,5	2	75
000143300Z	271417	300	60	47	-	0,55	4	4,5	2	50

Klappkonsolen

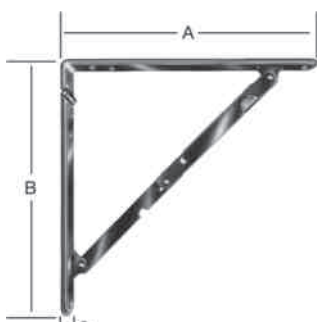

000151200LB*	270175	200	200	24	-	0,51	6	3,5	2	50
000151400LB*	270236	400	400	29	-	1,52	6	4,0	2	85
000151400LS*	271172	400	400	29	-	1,52	6	4,0	2	85
000151200LW	270182	200	200	24	-	0,51	6	3,5	2	50
000151300LW	270212	300	300	29	-	1,04	6	4,0	2	70
000151400LW	270243	400	400	29	-	1,52	6	4,0	2	85

* Auslaufartikel
discontinued



Neigungs-Konsolen

Universell in jeder Schräglage einsetzbar

Die konstruktive Idee der 3 beweglichen Montagepunkte lässt jede gewünschte Gradstellung an jeder beliebig geneigten Decke oder Wand zu.

Und was noch besser ist, in jedem gewünschten Winkel zur geraden oder schrägen Anschraubfläche - also für horizontale und geneigte Regale, Ablagen, Arbeits- und Nutzflächen.

Artikel-Nr.	GTIN 4003984	Abmessung mm			ca. kg je VE	Schrauben			verp. zu... Stck.	kg/ Stck.
		A	B	C		Stck.	Ø mm			
000153315W	280402	315	390	30	1,05	8/3	4,0	2	200	

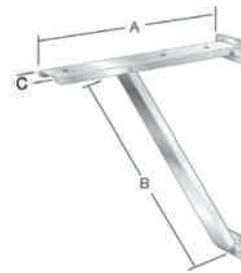

Neigungs-Konsolen
weiß kunststoff-
beschichtet



ClipLine

Diese schlichten und formschönen Clips gestatten eine elegante und relativ unauffällige Anbringung von Fachböden, Borden und Eckböden in Holz oder Glas, je nach Ausführung, in einer Stärke von 4 bis 22 mm.

Sie sind einfach zu montieren, universell verstellbar und bieten einen sicheren Sitz.

Artikel-Nr.	GTIN 4003984	Abmessung mm		ca. kg je VE	verp. zu... Stck.	kg/pro Paar
		A	B			
005120020C	272100	4-18	40	1,04	6	20
005120020CM	272117	4-18	40	1,04	6	20
005120020W	272148	4-18	40	1,04	6	20
005120025C	272155	4-22	49	1,59	6	25
005120025CM	272162	4-22	49	1,59	6	25
005120025W	272193	4-22	49	1,59	6	25



Clip Line

(inkl. Montagezubehör)



Stck./Karte
2

Profil-Konsolen



Alu-Profil-Konsolen

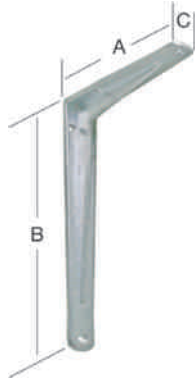

Artikel-Nr.	GTIN 4003984	Abmessung mm			ca. kg je VE	Schrauben		verp. zu... Stck.	kg/ Stck.
		A	B	C		Stck.	Ø mm		
050156175	271202	175	200	32	0,16	6	4,5	1	90
050156200	271219	200	250	32	0,25	6	4,5	1	100
050156250	271226	250	300	38	0,34	6	4,5	1	120
050156300	271233	300	350	39	0,56	6	5,5	1	80
050156350	271240	350	400	40	0,68	6	5,5	1	140
050156450	271257	450	500	47	0,90	6	5,5	1	140

Stahl-Profil-Konsolen

feuerverzinkt

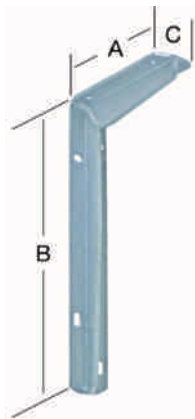

000156200ZF	270267	200	250	30	0,75	8	5,0	1	150
000156250ZF	270274	250	300	30	0,92	8	5,0	1	150
000156300ZF	270281	300	400	40	1,89	6	5,0	1	400
000156355ZF	270298	300	550	40	2,30	10	6,0	1	300

L-Profil-Konsolen

verzinkt

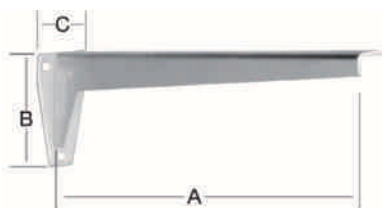

000154120Z	272872	120	70	37	0,61	3/2	5/4	5	75
000154175Z	272889	175	70	37	0,73	3/2	5/4	5	75
000154240Z	272827	240	80	46	1,42	3/2	6/4	5	75
000154280Z	272834	280	100	53	1,91	3/3	6/5	5	75
000154330Z	272841	330	100	53	2,10	3/3	6/5	5	75
000154380Z	272858	380	130	65	3,98	3/3	8/5	5	75
000154480Z	272865	480	130	65	4,71	3/3	8/5	5	75
000154580Z	272896	580	170	80	8,12	3/3	8/5	5	75
000154680Z	272902	680	170	81	9,18	3/3	8/5	5	75

Stegkonsolen

Stegkonsolen sind extrem stabil und eignen sich wegen ihrer ausgezeichneten Verarbeitung (abgerundete Schenkelenden, sauberer Kantenabschluss, Kunststoffbeschichtung) besonders für den Wohnbereich und zwar überall dort, wo es um schwere Belastungen geht

(z.B. für Fensterbänke, Arbeitsflächen im Küchenbereich u.ä.).

Jedoch lassen diese Konsolen auch im dekorativen Wohnbereich gestalterische Möglichkeiten zu.

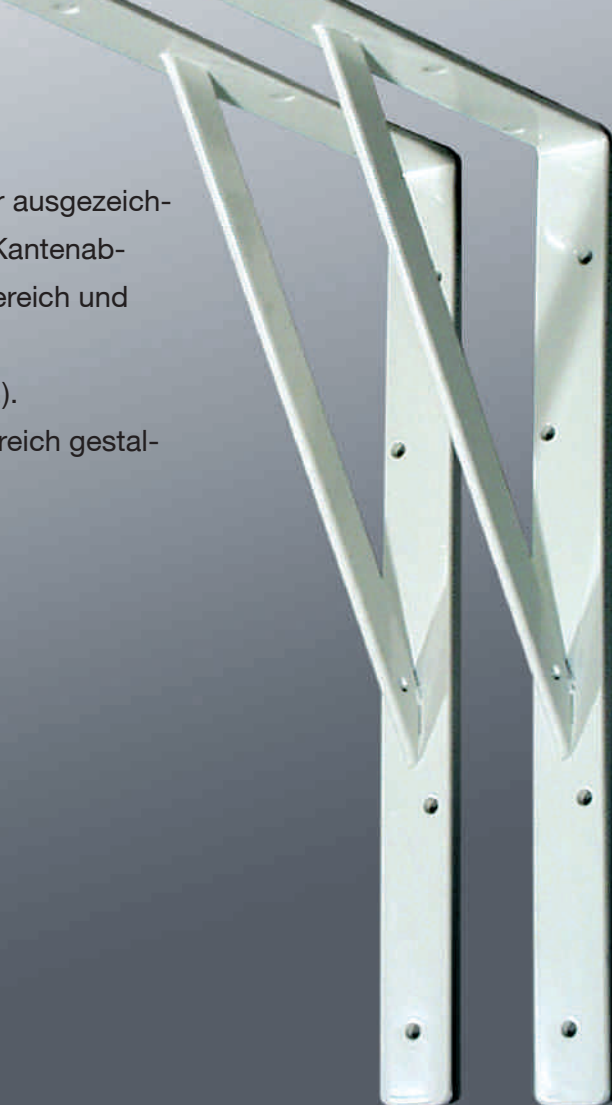

Artikel-Nr.	GTIN 4003984	Abmessung mm			ca. kg je VE	Schrauben		verp. zu... Stck.	kg/ Stck.
		A ₁ A ₂	B	Stärke		Stck.	Ø mm		

000159300S	101646	300 200	30	4	7,47	3 3	6,0 8,0	10	300
000159400S	101653	400 250	30	4	9,73	4 3	6,0 8,0	10	250
000159500S	101660	500 330	30	4	12,77	5 3	6,0 8,0	10	200
000159250W	280198	250 150	30	4	5,10	3 2	6,0 8,0	10	300
000159300W	270830	300 200	30	4	7,47	3 3	6,0 8,0	10	300
000159400W	270847	400 250	30	4	5,79	4 3	6,0 8,0	10	250
000159500W	270854	500 330	30	4	7,51	5 3	6,0 8,0	10	200
000159250Z	280204	250 150	30	4	3,00	3 2	6,0 8,0	10	300
000159300Z	280136	300 200	30	4	4,48	3 3	6,0 8,0	10	300
000159400Z	280143	400 250	30	4	5,79	4 3	6,0 8,0	10	250
000159500Z	280167	500 330	30	4	7,51	5 3	6,0 8,0	10	200
000159550Z	272247	550 360	30	4	8,40	3 3	6,0 8,0	10	180

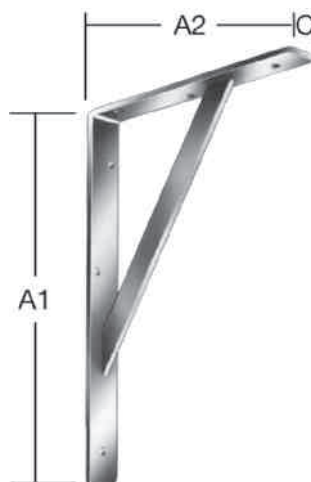

Stegkonsolen

Systemkonsolen



Systemkonsolen

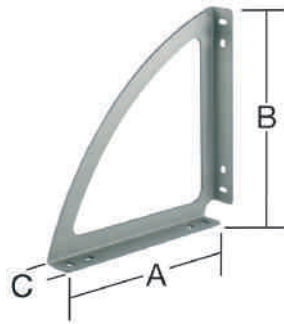

Artikel-Nr.	GTIN 4003984	Abmessung mm			ca. kg je VE	Schrauben		verp. zu... Stck.	kg/ Stck.
		A	B	C		Stck.	Ø mm		
000148140SM	272636	140	140	22	0,63	4	4/5	4	60
000148140W	272667	140	140	22	0,63	4	4/5	4	60
000148200SM	272391	200	200	24	1,33	4	4,5	4	60
000148200W	272476	200	200	24	1,33	4	4,5	4	60

Systemkonsolen

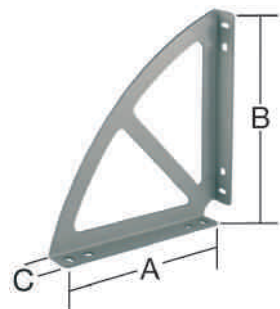

000148201SM	272407	200	200	24	1,49	4	4,5	4	70
000148201W	272483	200	200	24	1,49	4	4,5	4	70
000148251W*	272605	250	250	24	1,89	4	4,5	4	70

* Auslaufartikel
discontinued

Heizkörperkonsolen

Radiator brackets
Consoles pour radiateurs
Soportes para radiadores

Die große Auswahl an verzinkten und weiß beschichteten Konsolentypen mit teilweise innovativer Technik gestattet die Anbringung von Ablageflächen verschiedenster Werkstoffe an fast allen handelsüblichen Heizkörpern.

Sämtliche Ausführungen sind komplett montiert, mit Anwendungshinweisen versehen sowie passend konzipiert für eine fachhandelsgerechte offene Hakenpräsentation (ohne Skin- und Blisterverpackung).

Nr. 005100 ...

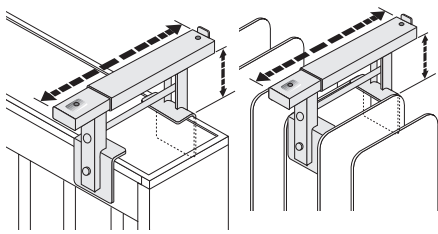

Nr. 005102 ...

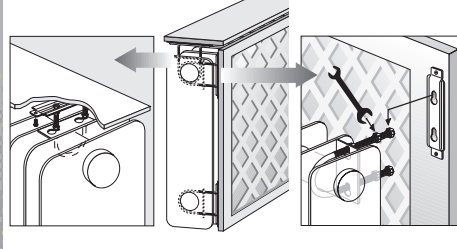

Nr. 005101 ...

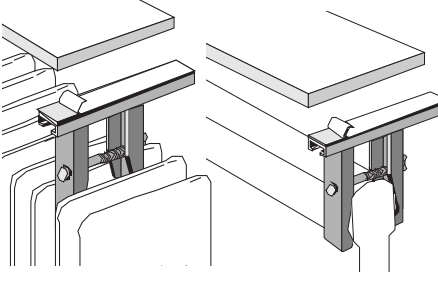

Nr. 005104 ...

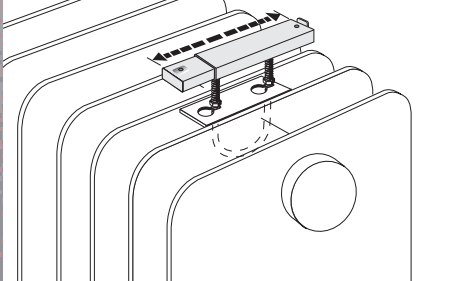

Artikel-Nr.	GTIN 4003984	Abmessung mm			SB-Karte Ausführung	ca. kg je VE	verp. zu...Stck. SB-Karten à 1 Stück
		A	B	Stärke			
005100190	271592	190	35	1.5	verzinkt	3,31	6
005100190W	271561	190	35	1.5	weiß	1,14	2
005100260	271585	260	35	1.5	verzinkt	3,80	6
005100260W	271578	260	35	1.5	weiß	1,32	2

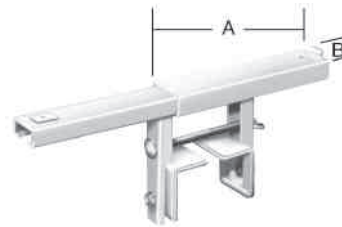

Universal-Heizkörperkonsolen

Für Flach- und Rippenheizkörper

komplett montiert

Stck./Karte
1



005101000	270786	150	32	1.25	verzinkt	1,91	6
005101000W	271288	150	32	1.25	weiß	0,75	2

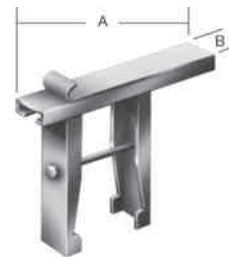

Heizkörper-Konsolen

Für Rippen- sowie Einplatten-Flachheizkörper

komplett montiert

Stck./Karte
1



005102000	270793	190	45	1,5	verzinkt	2,45	6
005102000W	271271	190	45	1,5	weiß	0,93	2

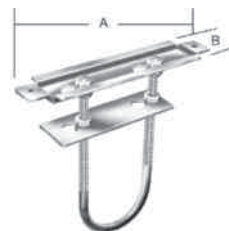

Vario-Heizkörper-Konsolen

für Rippenheizkörper

komplett montiert

Stck./Karte
1



005104190W	271547	190	35	1,5	weiß	1,34	2
------------	--------	-----	----	-----	------	------	---



Heizkörper-Konsolen

Für Rippenheizkörper

komplett montiert

Stck./Karte
1



Schichtholz-Konsolen



Die Schichtholzkonsolestruktur hat eine dekorative und gefällige Optik. Der individuelle Farbanstrich ist ein weiterer Anreiz für den Einsatz dieser Konsole.



Schichtholz-Konsolen



Artikel-Nr.	GTIN 4003984	Abmessung mm			ca. kg je VE	Schrauben		verp. zu... Stck.	kg/ Stck.
		A	B	C		Stck.	Ø mm		
001700150BN	281041	100	150	28	0,51	4	3,5	6	-
001700200BN	281058	150	200	28	0,75	4	3,5	6	-
001700250BN	281065	200	250	28	1,20	4	3,5	6	-
001700300BN	281072	250	300	28	1,36	4	3,5	6	-

Design-Schichtholz-Konsolen

mit Metallbügel

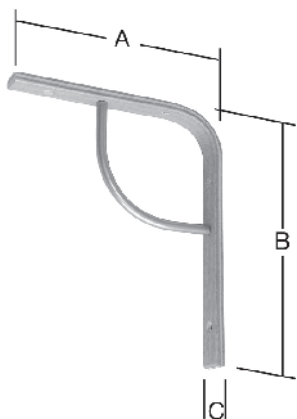

001702150BM	102544	120	150	22	0,35	3	4,0	4	-
001702200BM	102551	170	200	22	0,49	4	4,0	4	-
001702250BM	102568	220	250	22	0,64	4	4,0	4	-

Regalschienenensystem



Artikel-Nr.	GTIN 4003984	Abmessung mm			ca. kg je VE	verp. zu... Stck.
		A	B	C		
062102015W	360319	145	50	-	0,67	10
062102015WA	360326	145	50	-	0,67	10
062102050W	360340	500	50	-	1,79	10
062102050WA	360357	500	50	-	1,79	10
062102100W	360371	1000	50	-	3,55	10
062102100WA	360388	1000	50	-	3,55	10
062102150W	360401	1500	50	-	5,35	10
062102150WA	360418	1500	50	-	5,35	10
062102200W	360432	2000	50	-	7,25	10
062102200WA	360449	2000	50	-	7,25	10

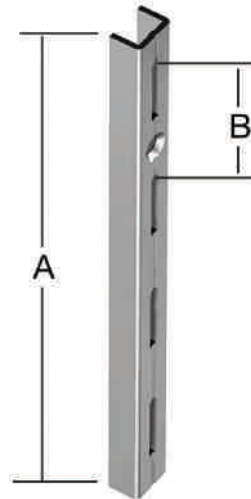

**Wand-
schienen**
einreihig

062501150W	360586	150	50	-	1,32	20
062501150WA	360593	150	50	-	1,32	20
062501200W	360616	200	50	-	1,72	20
062501200WA	360623	200	50	-	1,72	20
062501250W	360647	250	50	-	2,72	20
062501250WA	360654	250	50	-	2,72	20
062501300W	360678	300	50	-	2,92	20
062501300WA	360685	300	50	-	2,92	20
062501350W	360708	350	50	-	3,50	20
062501350WA	360715	350	50	-	3,50	20
062501400W	360739	400	50	-	4,40	20
062501400WA	360746	400	50	-	4,40	20

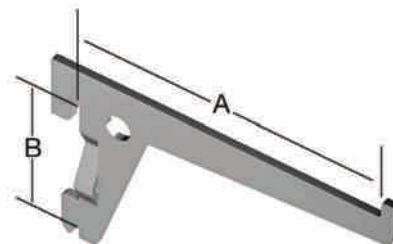

**Einloch-
träger**



Regalschienensystem

Shelving system

Système de crémaillères

Sistema de guía de pared

Einloch-träger

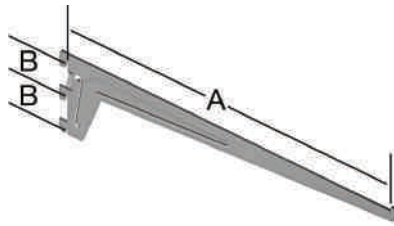

Artikel-Nr.	GTIN 4003984	Abmessung mm			ca. kg je VE	verp. zu... Stck.
		A	B	C		
062502500W	360760	500	50	-	9,42	20
062502500WA	360777	500	50	-	9,42	20
062502600W	361316	600	50	-	12,89	20

Winkel-träger

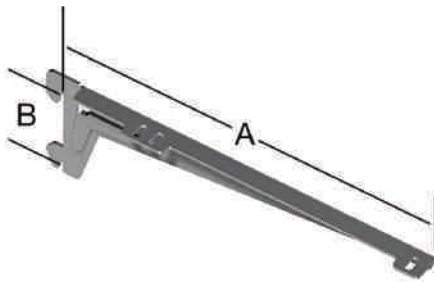

062504180W	360791	180	50	-	1,87	10 Paar
062504180WA	360807	180	50	-	1,87	10 Paar
062504230W	360821	230	50	-	2,40	10 Paar
062504230WA	360838	230	50	-	2,40	10 Paar
062504280W	360852	280	50	-	3,00	10 Paar
062504280WA	360869	280	50	-	3,00	10 Paar
062504330W	360883	330	50	-	4,80	10 Paar
062504330WA	360890	330	50	-	4,80	10 Paar
062504380W	360913	380	50	-	4,95	10 Paar
062504380WA	360920	380	50	-	4,95	10 Paar
062504480W	360944	480	50	-	5,62	10 Paar
062504480WA	360951	480	50	-	5,62	10 Paar

Wand-schienen zweireihig

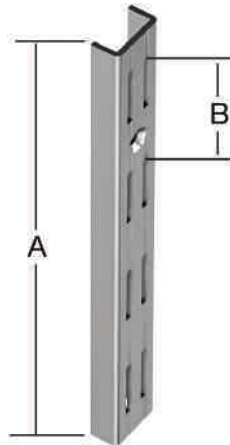

062104050W	360463	500	50	-	2,77	10
062104050WA	360470	500	50	-	2,77	10
062104100W	360494	1000	50	-	4,49	10
062104100WA	360500	1000	50	-	4,49	10
062104150W	360524	1500	50	-	6,69	10
062104150WA	360531	1500	50	-	6,69	10
062104200W	360555	2000	50	-	8,99	10
062104200WA	360562	2000	50	-	8,99	10

U-Träger

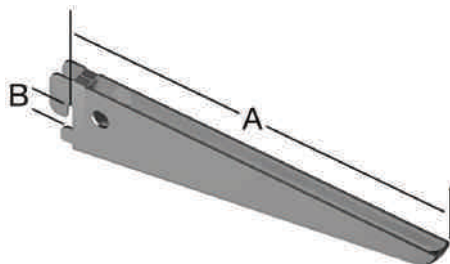

062506170W	361002	170	50	-	1,96	20
062506170WA	361019	170	50	-	1,96	20
062506220W	361033	220	50	-	3,19	20
062506220WA	361040	220	50	-	3,19	20
062506270W	361064	270	50	-	4,82	20
062506270WA	361071	270	50	-	4,82	20
062506370W	361095	370	50	-	6,25	20
062506370WA	361101	370	50	-	6,25	20
062506470W	361125	470	50	-	9,80	20
062506470WA	361132	470	50	-	9,80	20

Artikel-Nr.	GTIN 4003984	Abmessung mm			ca. kg je VE	verp. zu... Stck.
		A	B	C		
062503330W	361293	330	50	-	3,35	10
062503330WA	361309	330	50	-	3,35	10

Träger für Kleider- stangen

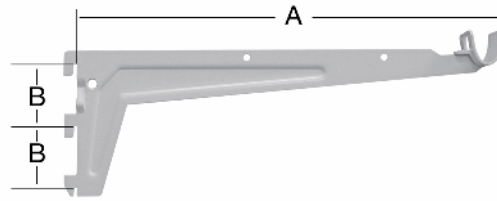

062706120W	361194	120	130	80	0,43	1 à 4
062706120WA	361200	120	130	80	0,43	1 à 4

Buchstützen

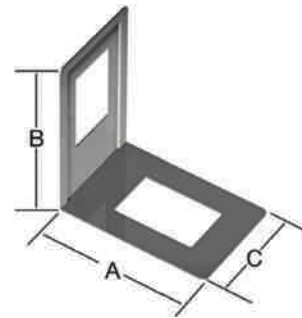

062707142W	361224	142	50	-	2,80	20
062707142WA	361231	142	50	-	2,80	20

Bücherbügel

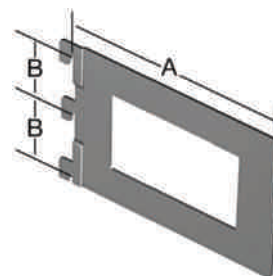



Regalschienensystem

Shelving system

Système de crémaillères

Sistema de guía de pared

Aufsteckhalter

einseitig,
zur Auflage von Holz-
und Glasböden

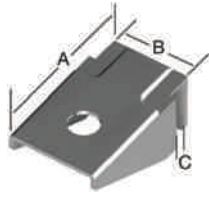

Artikel-Nr.	GTIN 4003984	Abmessung mm			ca. kg je VE	verp. zu... Stck.
		A	B	C		
062801000RF 	361248	25	14	3,4	0,50	10 Boxen à 12

Aufsteckhalter

zweiseitig,
zur Auflage von Holz-
und Glasböden

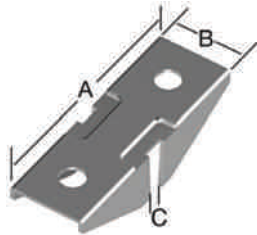

062805000 	361262	45	15	3,3	1,00	10 Boxen à 12
--	--------	----	----	-----	------	------------------

Einsteckhalter

zweiseitig,
für U-Träger

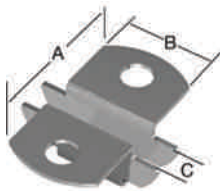

062804000 	361255	30	15	4,6	0,63	10 Boxen à 12
--	--------	----	----	-----	------	------------------

Schrauben

inkl. Dübel zur
Befestigung der
Wandschienen



062806000	361279	60	-	Ø 4,5	0,15	10 Boxen à 18
-----------	--------	----	---	-------	------	------------------

Schrauben

2 Größen, für
U-Träger



062807000	361286	48/30	-	Ø 3,5	0,95	10 Boxen à 40
-----------	--------	-------	---	-------	------	------------------



Vertreter / Ansprechpartner Inland:

Michael Wolfs
Stockemer Straße 59
52223 Stolberg
Tel.: 02402-9934800
Fax: 02402-9934800
Mobil-Tel.: 0173-5455549

Georg Wanske
Breede 19
59379 Selm
Tel.: 02592-983433
Fax: 02592-9736875
Mobil-Tel.: 0172-2147704

Edwin Benischke
Inh. Alexander Löb e.K
Grasiger Weg 11
90518 Altdorf
Tel.: 09187-959554
Fax: 09187-808296
Mobil-Tel.: 0172-9026677
edwin.benischke@onlinehome.de

Trudo Pfahl
Werksvertretung
Bachenauer Str. 15
74254 Offenau
Tel.: 07136-970380
Fax: 07136-970382
Mobil-Tel.: 0172-6688507
trudo.pfahl.vv@t-online.de

Dietmar Sarnes
Aschhofen 16
83620 Feldkirchen-Westerham
Tel.: 08063-2007128
Fax: 08063-2007128
Mobil-Tel.: 0163-8312020
dietmar.sarnes@web.de

Solibieda
Vertriebs- und Service GmbH
Höfkerstraße 27
44149 Dortmund
Tel.: 0231-9172230
Fax: 0231-91722320
solibieda@solibieda.de

Jörg Lang
Zur Heide 19
16348 Wandlitz
Tel.: 0231-9172230
Fax: 03222-1565100
Mobil-Tel.: 0171-5154962
joerg.lang@solibieda.de

Nur Fachhandel

 Rosendahl & Koppel
Inh.: M. Petersen
Bahnhofstr. 15
21465 Reinbek bei Hamburg
Tel.: 040/234147
Fax: 040/233691
Mobil-Tel.: 0171-8063050
mark.petersen@roko-petersen.de

Karl Kregeler
Werksvertretungen GmbH
Alter Postweg 22
32120 Hiddenhausen
Tel.: 05221-9675-0
Fax: 05221-9675-44
Mobil-Tel.: 0171-8547763
info@kregeler-
werksvertretungen.de

Rufen Sie uns an und wir nennen Ihnen Ihren zuständigen Außendienstmitarbeiter unter
0 23 33/978-0 oder schauen Sie im Internet unter www.vormann.com / Kontakte

Vertreter / Ansprechpartner Ausland:

Afrika
August Vormann SA (PTY) LTD.
P.O. Box 4545
ZA 6539 George East
Tel.: 0027-44-8781441
Fax: 0027-44-8781408
info@vormann.co.za

Belgien
Husquin & Co SA
Ikaroslaan 69
B-1930 Nossegem-Zaventem
Tel.: 0032-2-2620900
Fax: 0032-2-2685241
info@husquin.com

Dänemark
Roliba A/S
Hvidkaervej 52
DK-5250 Odense
Tel.: 0045-65930357
Fax: 0045-65932757
e-mail: post@roliba.dk

Estland
Sister OÜ
Laki 16
EE-10621 Tallinn
Tel.: 00372 6703631
Fax: 00372 6703630

Frankreich
Christophe Isoux
ADF DIFFUSION
1, rue de la Jaunaie
F-35500 Vitre
Tel.: 0033-256538305
Mobil-Tel.: 0610137139
Fax: 0033-253596055
Email: adfisoux@aol.com

Griechenland
Voyatzoglou Systems S.A.
12 Km. Nat. Road Athens-Lamina
GR-14451 Metamorfosi-Athens
Tel.: 0030-2102888600
Fax: 0030-2102888699
info@voyatzoglou.gr
www.voyatzoglou.gr
www.visitgreece.gr

Lettland
SB & Partneri
Rencenu Iela 21 2.St.
LV-1073, Riga
Tel.: 00371-67113070
Fax: 00371-67245799

Niederlande
Graves Bouwbeslag B.V.
Vestingdok 4
NL-3433 KR Nieuwegein
Tel.: 0031-30 608 42 42
Fax: 0031-30 608 17 69
info@gravesbv.nl
www.gravesbv.nl

Österreich
Christian Altenhofer
Kokoschka Straße 31
A-4020 Linz
Tel.: 0043-6642147423
ch.altenhofer@liwest.at

Pohl & Co GmbH & Co. KG
Metallwarenerzeugung
Zeller Str. 3
A-4600 Wels
Tel.: 0043-724246673
Fax: 0043-724242160
office@pohl.co.at

Polen
Aspeo sp.z o.o.
ul. Dąbrowskiego 97C/5
PL - 60-574 Poznan
Tel.: 0048-61-6463252
Fax: 0048-61-6463258
info@aspeo.pl
www.aspeo.pl/pl

Rumänien
EuroNarcis
Str. Muresului nr. 1A
RO-547526 Nazna, jud. Mures
Tel.: 0040-265320013
Fax 0040-265320083
office@euronarcis.ro

Russland
OOO "GTL" RUSSIA
Yl.3-Sovetskay, de 11, lit A, pom 1H
RUS-193015 St. Petersburg
Tel.: 007-812-4599847
Fax: 007-812-4599848
manager.one@gtl.spb.ru

Schweiz
SFS unimarket AG
Distributions Service
Thaler Straße 67
CH-9424 Rheineck
Tel.: 0041-718862864
Fax: 0041-718862880

Etter + Co. AG
Espenmatt 1
CH-9220 Bischofszell
Tel.: 0041-714242121
Fax: 0041-714242131
mail: info@etter-ag.ch

Slowenien
Zelezna Hudovalnik d.o.o.
Partizanska c. 2
SLO-3320 Velenje
Tel.: 00386-3898 23 50
Fax: 00386-3898 23 60
info@zelezna.si

Türkei
Metsa Dis. Tic. LTD.STI
Siyavuspasa CAD.
Alkan Sokak 4/2
TR-34510 Bahcelievler /Istanbul
Tel./Fax: 0090-2124415276
metsadistic@superonline.com

Tschechien
Dastech s.r.o.
Delnická 57
CZ-41712 Probostov
Tel./Fax: 00420-417 532 894
Mobil-Tel.: 00420-603 170 967
dastech@seznam.cz
www.dastech.cz

Jiří Dušek
Porickánská 716/8
CZ-198 00 Praha 9
Mobil-Tel.: 00420-603 439 308
jirha@seznam.cz

Ungarn
Tamás Györe
Delceg u. 49.
HU-1162 Budapest
Tel.: 0036-704288228
Fax: 0036-709007173
gyore.tamas@gmail.com

USA
John Lehman
2769 Tiburon Blvd # 101,
USA-Naples, FL 34109
Tel.: 001 239-260-1882
Lehman@eu2usa.com



VORMANN
SCHARNIERE · BESCHLÄGE

August Vormann GmbH & Co. KG
Postfach 15 52
58244 Ennepetal

Heilenbecker Str. 191 -205
58256 Ennepetal
Deutschland / Germany

Telefon: ++49 (0) 2333 / 978 - 0
Telefax: ++49 (0) 2333 / 978 - 241599
www.vormann.com
E-Mail: info@vormann.com



Art-Nr. 089500055AV

